

# CRX

Pompe multistadio sommergibili per acqua pulita  
 Multi-Stage Submersible Clean Water Pumps  
 Pompes multicellulaires immergées pour eau propre  
 Bombas sumergibles multicelulares para agua limpia



**50 Hz**  
 $n \approx 2850 \text{ rpm}$

**Campo di applicazione - Coverage chart - Graphique d'utilisation - Campo de aplicaciones**

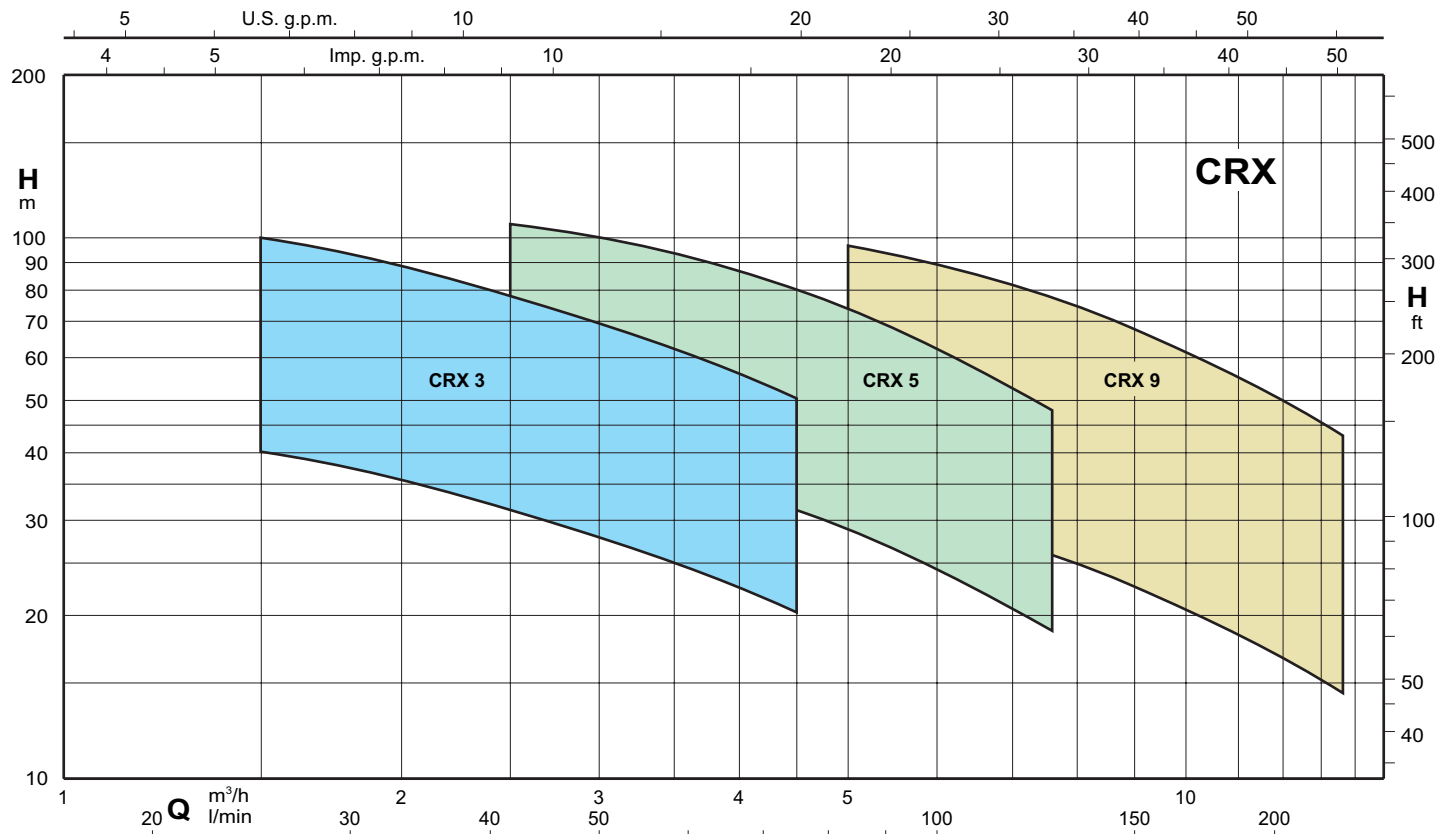

Tolleranze secondo ISO 9906-A - Tolerances according to ISO 9906-A - Tolérances suivant ISO 9906-A - Tolerancias según ISO 9906-A

Le curve di prestazione sono basate su valori di viscosità cinematica = 1 mm²/s e densità pari a 1000 kg/m³ - Les courbes de performances sont basées sur des valeurs de viscosité cinématique égale à 1 mm²/s et une densité égale à 1000 kg/m³  
 The performance curves are based on the kinematic viscosity values = 1 mm²/s and density equal to 1000 kg/m³ - Las curvas de rendimiento se refieren a valores de viscosidad cinemática = 1 mm²/s y densidad de 1000 kg/m³



## Esecuzione

Pompe multistadio monoblocco sommersibili di **acciaio inossidabile al nichel-cromo**. Parte idraulica in basso e motore in alto raffreddato dall'acqua pompata per un sicuro funzionamento anche con la pompa immersa solo parzialmente. Doppia tenuta sull'albero con camera d'olio interposta. Il filtro in aspirazione impedisce l'ingresso di corpi solidi con diametro superiore a 2 mm.

## Prestazioni

Portate fino a 14 m<sup>3</sup>/h.  
 Prevalenza fino a 109 m.  
 Potenza nominale motore fino a 3 kW.  
 Velocità di rotazione 2850 giri/minuto (motori con frequenza 50Hz).

## Impieghi

Per l'approvvigionamento d'acqua da pozzi, vasche o serbatoi. Per impieghi domestici, per applicazioni civili e industriali, per giardinaggio ed irrigazione. Utilizzazione acqua piovana.

## Limiti d'impiego

Temperatura acqua fino a 40 °C.  
 Massima profondità di immersione: 20 m (con cavo di adatta lunghezza).  
 Massima quantità di sabbia nell'acqua: 50 g/m<sup>3</sup>.  
 Massimo numero di avviamenti/ora: 20

## Motore

Motore di tipo asincrono.  
 CRXM : monofase 230 V ± 5% (220-240 V), protezione termica incorporata nel motore fino a 1,1 kW, compresa nel quadro di comando per le potenze maggiori.  
 CRX : trifase 400 V ± 5% (380-415 V), protezione termica da prevedere nel quadro di comando a cura dell'installatore.  
 Cavo: tipo H07RN-F, lunghezza 20 m.  
 Isolamento classe F.  
 Protezione IP 68 (per immersione continua).

## Esecuzioni speciali a richiesta

- Versione monofase con quadro elettrico per comando e protezione.
- Altre tensioni.
- Con galleggiante (versione monofase).
- Altra tenuta meccanica.
- Lunghezza cavo diversa.

## Materiali

- Camicia esterna, Filtro di aspirazione, Supporti motore, Coperchi motore, Albero, Diffusori e Giranti: Acciaio al Cr-Ni 1.4301 EN 10088 (AISI 304).
- Corpo di mandata: Ottone nichelato UNI-EN 12165-98.
- Tenuta meccanica superiore: Ceramica, carbone, NBR.
- Tenuta meccanica inferiore: Ceramica, carbone, NBR.



## Exécution

Pompes multicellulaires monobloc immergées, en acier inoxydable au chrome-nickel. Ensemble hydraulique en partie basse et moteur en partie supérieure, refroidis par l'eau pompe. Fonctionnement en toute sécurité même si la pompe n'est que partiellement immergée. Double étanchéité au niveau de l'arbre avec chambre d'huile interposée. Le filtre à l'aspiration empêche la pénétration des particules solides de diamètre supérieur à 2 mm.

## Performances

Débit jusqu'à 14 m<sup>3</sup>/h.  
 Hauteur jusqu'à 109 m.  
 Puissance nominale moteur jusqu'à 3 kW.  
 Vitesse de rotation 2850 tpm (moteur avec fréquence 50 Hz).

## Utilisations

Approvisionnement d'eau à partir de: puits, bassins ou réservoirs. Utilisation domestique, applications civiles et industrielles, jardinage et irrigation. Utilisation d'eau de pluie.

## Limites d'utilisations

Température maxi de l'eau 40 °C.  
 Profondeur maxi d'immersion: 20 m (avec un câble de longueur suffisante).  
 Max quantité de sable dans l'eau: 50 g/m<sup>3</sup>.  
 Max nr. de démarrages/heure: 20

## Moteur

Moteur asynchrone.  
 CRXM : monophasé 230 V ± 5% (220 - 240 V), protection thermique incorporé dans le moteur jusqu'à 1,1 kW, avec le tableau électrique pour les puissances plus grandes.  
 CRX : triphasé 400 V ± 5% (380 - 415 V), protection thermique à prévoir par l'installateur.  
 Câble: type H07RN-F, longueur 20 m.  
 Classe d'isolation F.  
 Protection IP 68 (pour immersion continue).

## Executions spéciales sur demande

- Version monophasée avec tableau électrique.
- Autres tensions.
- Avec flotteur (version monophasée).
- Autres types d'étanchéité.
- Longueur différent.

## Materialiaux

- Chemise extérieure, Filtre d'aspiration, Supportes moteur, Fond de moteur, Arbre, Diffusor e Roue: Acier au Cr-Ni 1.4301 EN 10088 (AISI 304).
- Corps de refoulement: Laiton nichelé UNI-EN 12165-98.
- Garniture mécanique sup.: Oxide, carbone dur, NBR.
- Garniture mécanique inf.: Oxide, carbone dur, NBR.



## Construction

Close coupled multi-stage submersible pumps in **chrome-nickel stainless steel**. Hydraulic part under the motor and motor cooled by the pumped water for safe operation also with the pump only partially immersed. Double shaft seal with interposed oil chamber. The suction strainer prevents solids bigger than 2 mm grain size from entering the pump.

## Performance

Capacity up to 14 m<sup>3</sup>/h.  
 Head up to 109 m.  
 Rated motor power output up to 3 kW.  
 Rotation speed 2850 r.p.m. (motor frequency 50 Hz).

## Applications

For water supply from wells, tanks or reservoirs. For domestic use, for civil and industrial applications, for garden use and irrigation. Utilization of rain water.

## Operating conditions

Water temperature up to 40 °C.  
 Maximum immersion depth: 20 m (with suitable cable length).  
 Maximum sand quantity into the water: 50 g/m<sup>3</sup>.  
 Maximum starting/h: 20

## Motor

Asynchronous motor type.  
 CRXM : single-phase 230 V ± 5% (220-240 V), thermal protection built into the motor up to 1,1 kW. Thermal protection provided into the starter panel from 1,5 kW and above.  
 CRX : three-phase 400 V ± 5% (380-415 V), thermal protection to be provided into the starter panel by the installer.  
 Cable: type H07RN-F, length 20 m.  
 Insulation class F.  
 Protection IP 68 (for continuous immersion).

## Special features on request

- Single-phase version with control box.
- Other voltages.
- With float switch (single-phase version).
- Other mechanical seal.
- Different length.

## Material

- External jacket, Suction strainer, Motor supports, Motor shield, Shaft, Diffuser and Impeller: Chrome-nickel steel 1.4301 EN 10088 (AISI 304).
- Delivery casing: Nickel-plated Brass UNI-EN 12165-98.
- Upper mechanical seal: Ceramic, carbon, NBR.
- Lower mechanical seal: Ceramic, carbon, NBR.



## Ejecución

Bomba multicelular monobloc sumergible de **acero inoxidable al niquel-cromo**. Parte hidráulica en la zona inferior y motor en la parte superior refrigerado por el agua bombeada, aunque esté sumergida parcialmente tiene un seguro funcionamiento. Doble sello en el eje con cámara de aceite intermedia. El filtro en la aspiración impide el paso de cuerpos sólidos con diametro superior a 2 mm.

## Prestaciones

Caudal hasta 14 m<sup>3</sup>/h.  
 Altura hasta 109 m.  
 Potencia nominal del motor hasta 3 kW.  
 Velocidad de rotación 2850 1/min (motores con frecuencia 50 Hz).

## Aplicaciones

Para el aprovisionamiento de agua de pozos, estanques o depósitos. Para aplicaciones domésticas, civiles e industriales, jardines y riegos. Utilización del agua pluvial.

## Limites de empleo

Temperatura del agua hasta 40 °C.  
 Máxima profundidad de inmersión: 20 m (con cable de adecuada longitud).  
 Máxima cantidad de arena en el agua: 50 g/m<sup>3</sup>.  
 Máximo nr. de arranques for hora: 20

## Motor

Motor asincrono.  
 CRXM : monofásico 230 V ± 5% (220 - 240 V), con protector térmico incorporado hasta 1,1 kW, en el cuadro eléctrico para todas las potencias superiores.  
 CRX : trifásico 400 V ± 5% (380 - 415 V), protector térmico a prever en el cuadro eléctrico por el instalador.  
 Câble: type H07RN-F, longitud 20 m.  
 Aislamiento clase F.  
 Protección IP 68 (para inmersión continua).

## Ejecuciones especiales bajo demanda

- Version monofásica con cuadro eléctrico.
- Otras tensiones.
- Con interruptor de nivel (version monofásica).
- Otro sello mecanico.
- Longitud diferente.

## Material

- Camisa externa, Filtro de aspiración, Soportes motor motore, Tapa motor, Eje, Difusor e Rodete: Acero al Cr-Ni 1.4301 EN 10088 (AISI 304).
- Cuerpo de impulsión: Latón nichelado UNI-EN 12165-98.
- Cierre mec. superior: Cerámica, carbón, NBR.
- Cierre mec. inferior: Cerámica, carbón, NBR.

# CRX3

Pompe multistadio sommersibili per acqua pulita  
 Multi-Stage Submersible Clean Water Pumps  
 Pompes multicellulaires immergées pour eau propre  
 Bombas sumergibles multicelulares para agua limpia

50 Hz - n ≈ 2850 rpm

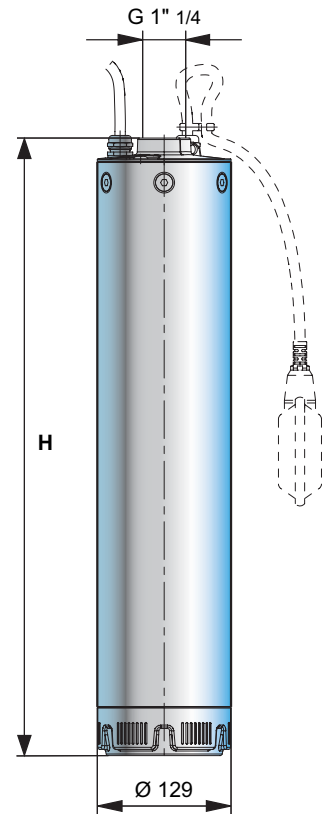
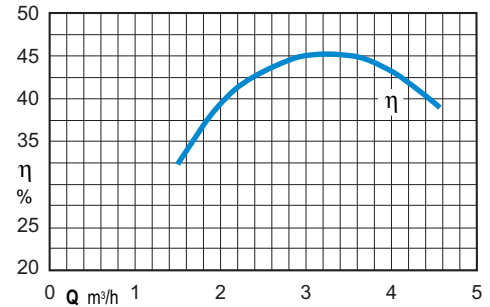
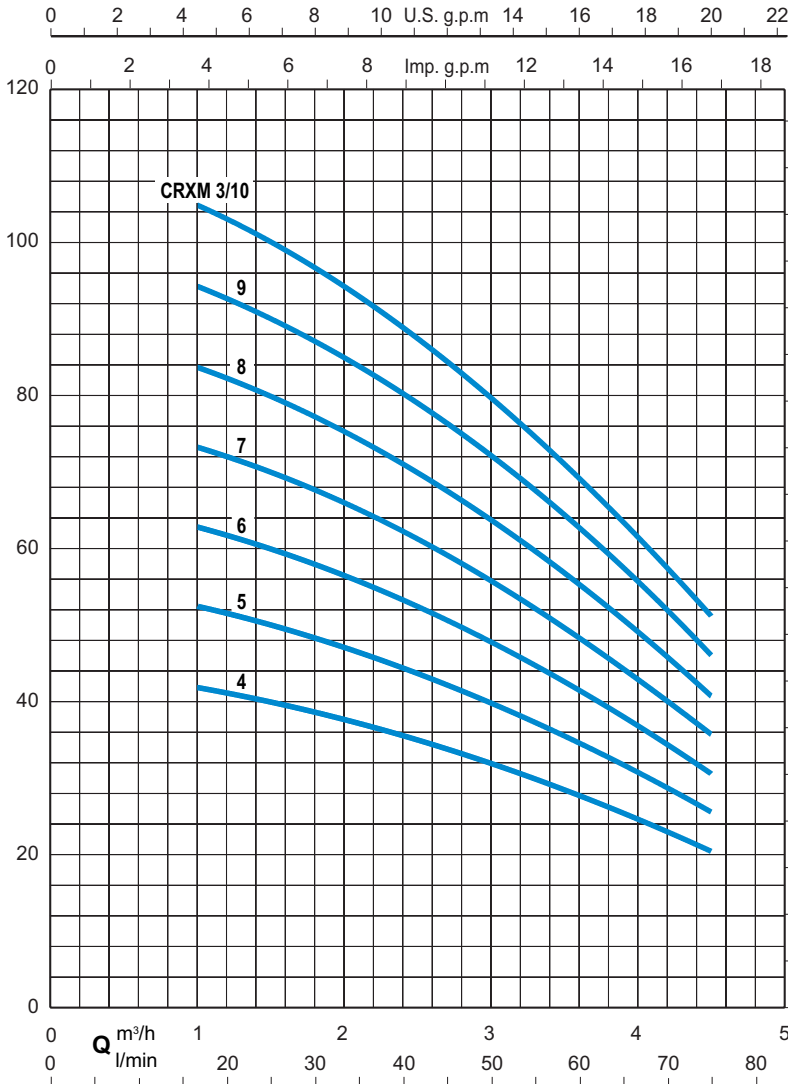

MONOFASE SINGLE-PHASE MONOFASICO 230 V	Condensatore Capacitor Condensateur		TRIFASE THREE-PHASE TRIFASICO 400 V	STADI STAGES ÉTAGE ETAPAS N.	MOTORE MOTOR MOTEUR			Q m³/h l/min	PORTATA - DELIVERY - DEBIT - CAUDAL									MONOFASE SINGLE-PHASE MONOFASICO		TRIFASE THREE-PHASE TRIFASICO	
	A	450 V			A	kW	HP		P <sub>1</sub>	0	1,0	1,5	2	2,5	3,0	3,5	4,0	4,5	H mm	kg	H mm
CRXM 3/4	4,5	20	-	-	4	0,55	0,75	0,85	44,5	41,9	40	37,5	35	31,6	28,7	24,4	20,5	480	16,0	-	-
CRXM 3/5	4,8	20	-	-	5	0,75	1	1	55,6	52,5	50	47	43,7	39,5	35,6	30,6	25,6	504	18,0	-	-
CRXM 3/6	5,6	20	-	-	6	0,75	1	1,2	66,7	62,9	60	56,3	52,5	47,4	42,8	36,7	30,6	528	18,5	-	-
CRXM 3/7	6,6	30	-	-	7	0,9	1,2	1,35	77,9	73,3	70	65,8	61,3	55,3	50	42,5	35,8	552	20,0	-	-
CRXM 3/8	7,2	30	CRX 3/8	2,7	8	1,1	1,5	1,55	88,8	83,8	80	75	70	63	57,1	48,8	40,8	576	20,5	576	19,5
CRXM 3/9	9	35	CRX 3/9	3	9	1,5	2	1,8	100	94,4	90	85	78,7	71	65,2	55	46,3	650	23,5	650	21,5
CRXM 3/10	9,7	35	CRX 3/10	3,3	10	1,5	2	2	111	105	100	94,2	87,5	79	71,3	61,3	51,3	674	24,0	674	22,0

P<sub>1</sub> = Massima potenza assorbita. - Max. power input. - Max. puissance absorbée. - Maxima potencia absorbida.

Le dimensioni d'ingombro e i pesi sono indicativi. - The encumbered dimensions and weight are indicative.  
 Les dimensions d'encombrement et les poids sont indicatifs. - Las dimensiones y los pesos son solamente a titulo informativo.

# CRX5

Pompe multistadio sommergibili per acqua pulita  
 Multi-Stage Submersible Clean Water Pumps  
 Pompes multicellulaires immergées pour eau propre  
 Bombas sumergibles multicelulares para agua limpia

50 Hz - n ≈ 2900 rpm

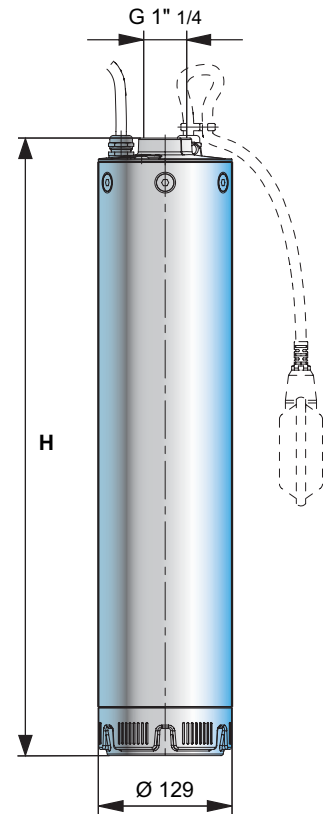
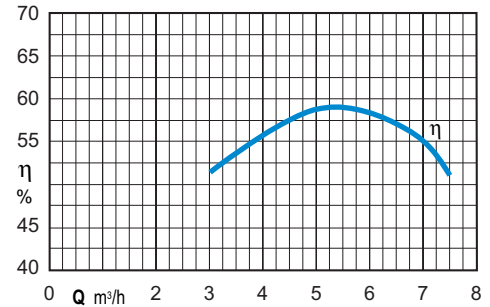
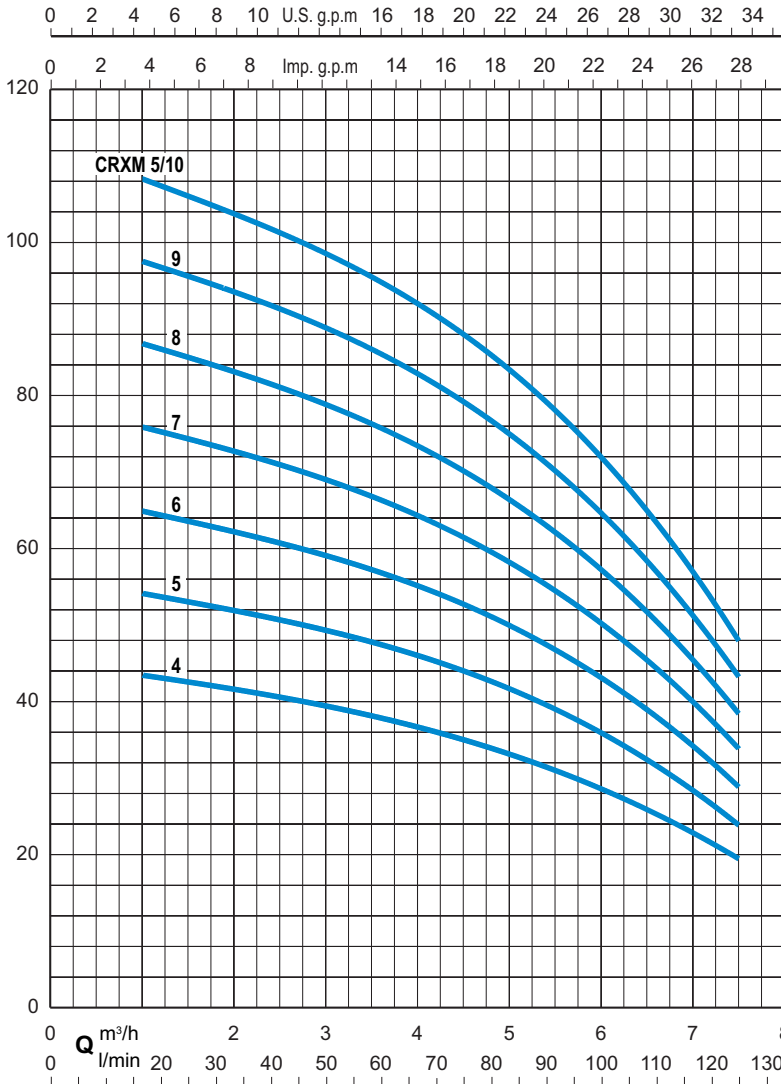

MONOFASE SINGLE-PHASE MONOFASICO 230 V	Condensatore Capacitor Condensateur Condensador		TRIFASE THREE-PHASE TRIFASICO TRIFASICO 400 V	STADI STAGES ÉTAGE ETAPAS N.	MOTORE MOTOR MOTEUR			Q m³/h l/min	PORTATA - DELIVERY - DEBIT - CAUDAL								
	A	450 V			kW	HP	P <sub>1</sub>		0	1	2	3	4	4,5	5	6	7,5
CRXM 5/4	5,4	20	-	4	0,75	1	1,15	H m PREVALENZA - HEAD HAUTEUR MAN. - ALTURA MAN.	45	43,7	41,7	39,4	36,3	35	33,3	28,8	19,4
CRXM 5/5	6,5	30	-	5	0,9	1,2	1,4		56,3	54,4	52	49,2	45,8	44	41,7	36,2	23,8
CRXM 5/6	7,6	30	CRX 5/6	2,8	1,1	1,5	1,65		67,5	65	62,5	58,8	55	52,8	50	43,3	28,8
CRXM 5/7	9,5	35	CRX 5/7	3,3	1,5	2	1,95		78,8	76,2	72,9	68,8	64,2	61,6	58,1	50,6	33,7
CRXM 5/8	10,5	35	CRX 5/8	3,5	1,5	2	2,2		90,3	87	83,1	78,8	73,3	70,4	66,3	57,5	38,3
CRXM 5/9	11,7	45	CRX 5/9	4,8	2,2	3	2,4		101	97,8	93,8	88,7	82,5	79	75	65	43,5
CRXM 5/10	12,7	45	CRX 5/10	5,1	2,2	3	2,65		113	109	104	98,3	91,9	88	83,1	72,5	47,8

MONOFASE SINGLE-PHASE MONOFASICO		TRIFASE THREE-PHASE TRIFASICO	
H mm	kg	H mm	kg
480	17,5	-	-
504	19,0	-	-
528	19,5	528	18,5
602	22,5	602	20,5
626	23,0	626	21,0
650	25,0	650	23,5
674	25,5	674	24,0

P<sub>1</sub> = Massima potenza assorbita. - Max. power input. - Max. puissance absorbée. - Maxima potencia absorbida.

Le dimensioni d'ingombro e i pesi sono indicativi. - The encumbered dimensions and weight are indicative.  
 Les dimensions d'encombrement et les poids sont indicatifs. - Las dimensiones y los pesos son solamente a titulo informativo.

# CRX9

Pompe multistadio sommergibili per acqua pulita  
 Multi-Stage Submersible Clean Water Pumps  
 Pompes multicellulaires immergées pour eau propre  
 Bombas sumergibles multicelulares para agua limpia

50 Hz - n ≈ 2900 rpm

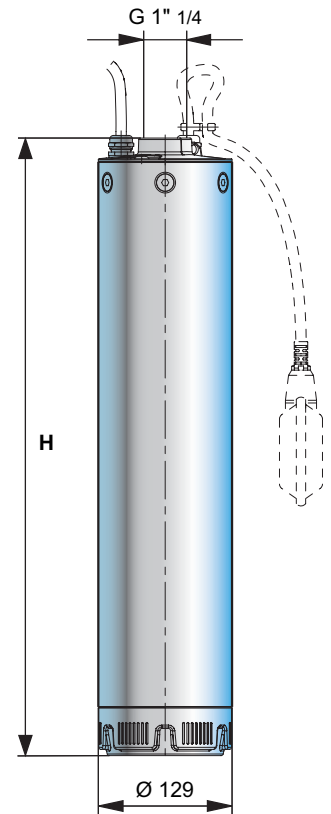
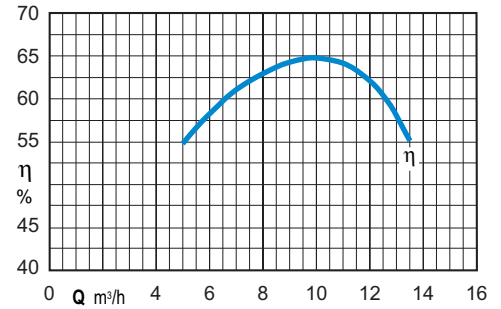
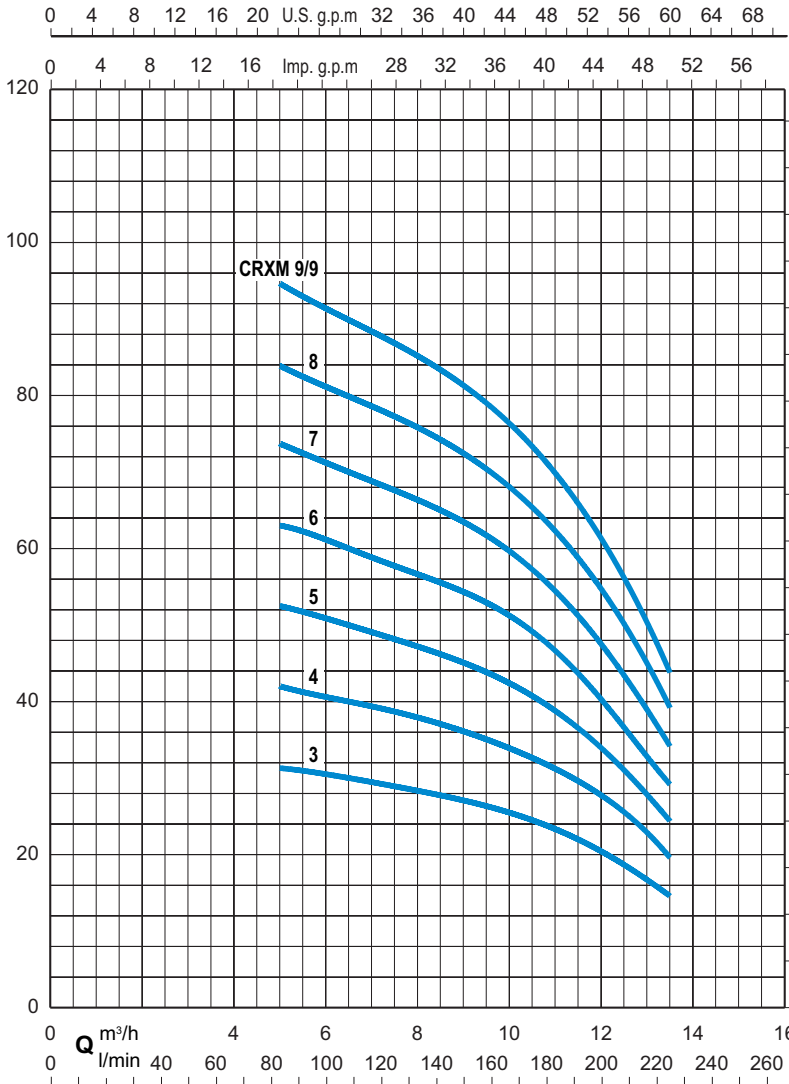

MONOFASE SINGLE-PHASE MONOPHASE MONOFASICO 230 V	Condensatore Capacitor 450 V	TRIFASE THREE-PHASE TRIFASICO TRIFASICO 400 V	STADI STAGES ÉTAGE ETAPAS N.	MOTORE MOTOR MOTEUR			Q m³/h l/min	PORTATA - DELIVERY - DEBIT - CAUDAL										MONOFASE SINGLE-PHASE MONOPHASE MONOFASICO		TRIFASE THREE-PHASE TRIFASICO TRIFASICO	
				kW	HP	P <sub>1</sub>		0	5,0	6,0	7,0	8,0	9,0	10,0	11,0	13,5	H mm	kg	H mm	kg	
CRXM 9/3	6,7	30	-	3	1,1	1,5	1,4	35	31,3	30,5	29,5	28,3	27,1	25,5	23,3	14,6	504	18,5	-	-	
CRXM 9/4	9,5	35	CRX 9/4	3,2	4	1,5	2	1,9	46,3	42	40,6	39,4	37,9	36,3	33,8	31,3	19,6	584	21,5	584	19,0
CRXM 9/5	11,3	45	CRX 9/5	4,9	5	2,2	3	2,3	58,1	52,5	50,8	49,2	47,2	45	42,5	38,8	24,4	614	23,5	614	22,0
CRXM 9/6	12,8	45	CRX 9/6	5,2	6	2,2	3	2,7	70	63	61,2	58,8	56,7	54,4	51,2	46,7	29,2	644	24,0	644	22,5
-	-	-	CRX 9/7	6,2	7	3	4	3	81,3	73,7	71,3	68,8	66,3	63,7	59,5	54,5	34,2	-	-	674	24,5
-	-	-	CRX 9/8	6,7	8	3	4	3,4	93	83,8	81,3	78,8	75,6	72,5	67,9	62,5	39,2	-	-	704	25,0
-	-	-	CRX 9/9	7,3	9	3	4	3,8	105	94,6	91,3	88,7	85	81,3	76,3	70	43,8	-	-	734	25,5

P1 = Massima potenza assorbita. - Max. power input. - Max. puissance absorbée. - Maxima potencia absorbida.

Le dimensioni d'ingombro e i pesi sono indicativi. - The encumbered dimensions and weight are indicative.  
 Les dimensions d'encombrement et les poids sont indicatifs. - Las dimensiones y los pesos son solamente a titulo informativo.



**CRX**

Disegno per lo smontaggio ed il rimontaggio  
 Drawing for dismantling and assembly  
 Dessin pour démontage et montage  
 Dibujo para desmontaje y montaje

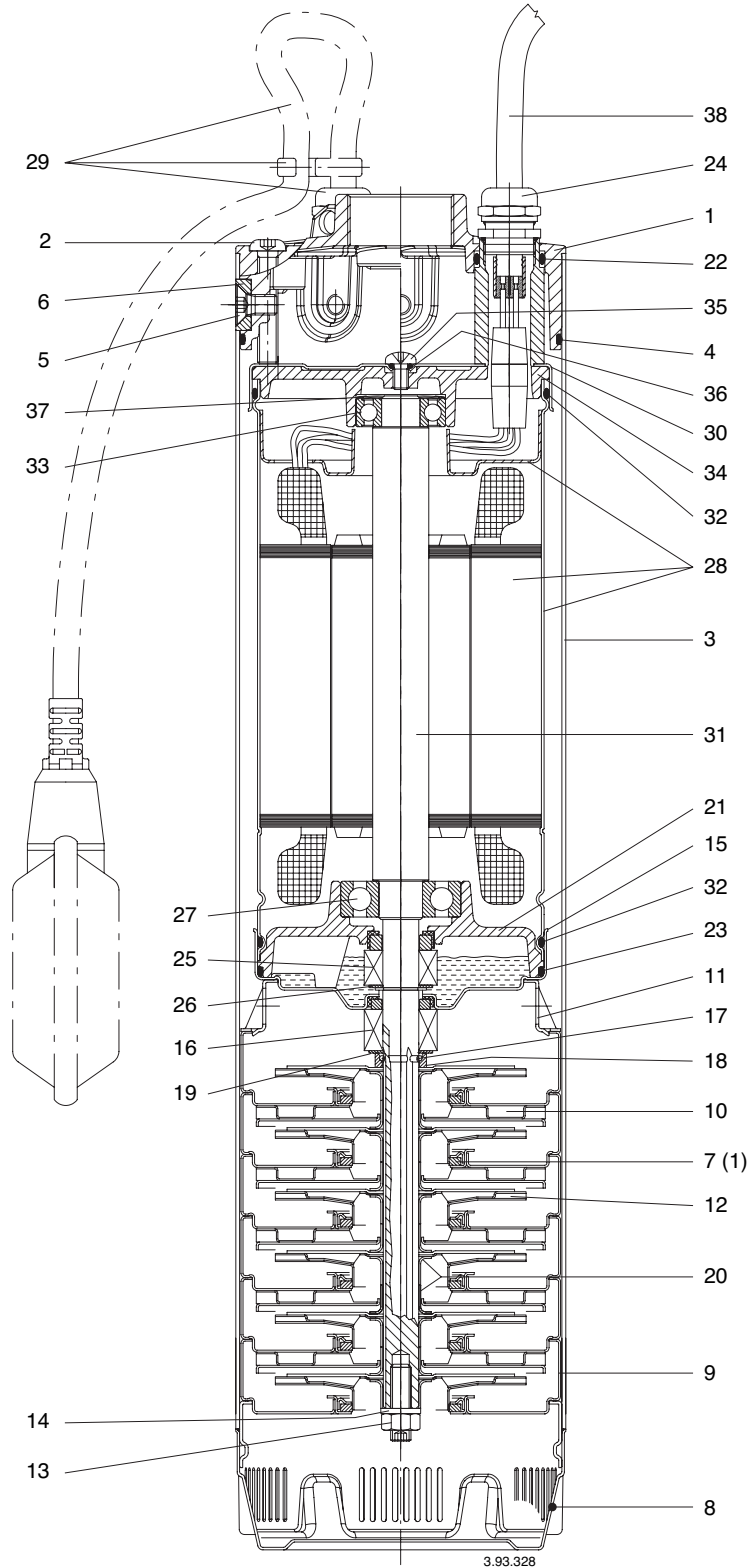

# CRX

**ELENCO PARTI POMPA  
PUMP PARTS LIST  
LIST DES PIÈCES POMPES  
LISTA DE REPUESTOS**

COD.	DESCRIZIONE	DESCRIPTION	DESCRIPTION	DESCRIPCIÓN
1	Corpo di mandata	Delivery casing	Corps de refoulement	Cuerpo de impulsión
2	Vite	Screw	Vis	Tornillo
3	Camicia esterna	External jacket	Chemise extérieure	Camisa bomba
4	O-ring	O-ring	Joint torique	Junta cuerpo bomba
5	Vite	Screw	Vis	Tornillo
6	Rosetta	Washer	Rondelle	Arandela fijación
7	Anello di tenuta (1)	Wear ring (1)	Bague d'usure (1)	Anillo de cierre lado aspiración (1)
8	Filtro di aspirazione	Suction strainer	Filtre d'aspiration	Filtro
9	Corpo primo stadio	First stage casing	Corps premier étage	Cuerpo primera etapa
10	Corpo stadio	Stage casing	Corps d'étage	Cuerpo elemento
11	Corpo ultimo stadio	Last stage casing	Corps dernier étage	Cuerpo último elemento
12	Girante	Impeller	Roue	Rodete
13	Dado bloccaggio girante	Impeller nut	Ecrou de blocage de roue	Tuerca fijación rodete
14	Rosetta	Washer	Rondelle	Arandela fijación
15	Coperchio camera olio	Oil chamber cover	Couvercle chambre d'huile	Tapa cámara de aceite
16	Tenuta meccanica	Mechanical seal	Garniture mécanique	Sello mecánico
17	Anello di arresto, in 2 pezzi	Retaining ring, split	Bague d'arrêt, en deux pièces	Anillo de paro en 2 piezas
18	Anello di spallamento	Shoulder ring	Bague d'appui	Anillo de apoyo
19	Distanziatore	Spacer	Entretoise	Manguito distanciadore
20	Bussola distanziatrice	Spacer sleeve	Entretoise	Manguito distanciadore intermedio
21	Coperchio motore lato pompa	Motor cover, pump side	Fond de moteur, côté pompe	Tapón motor lado bomba
22	O-ring	O-ring	Joint torique	Junta tórica
23	O-ring	O-ring	Joint torique	Junta tórica
24	Pressacavo	Cable gland	Bague de serrage de câble	Manguito prensacable
25	Tenuta meccanica superiore	Upper mechanical seal	Garniture mécanique supérieure	Cierre mecánico superior
26	Anello di sicurezza	Circlip	Circlip	Anillo de seguridad
27	Cuscinetto lato pompa	Pump side bearing	Roulement à billes, côté pompe	Cojinete lado bomba
28	Camicia motore con avvolgimento	Motor jacket with winding	Chemise moteur avec bobinage	Camisa motor bobinado
29	Galleggiante	Float switch	Interrupteur à flotteur	Nivostato
30	Coperchio camicia	Jacket cover	Couvercle chemise	Tapa de la camisa motor
31	Albero con pacco rotore	Shaft with rotor packet	Arbre-rotor	Eje con rotor
32	O-ring	O-ring	Joint torique	Junta tórica
33	Cuscinetto	Bearing	Roulement à billes	Cojinete
34	Coperchio motore lato opposto	Motor end-shield, non-drive end	Fond de moteur, côté opposé	Tapa motor lado opuesto
35	Vite	Screw	Vis	Tornillo
36	O-ring	O-ring	Joint torique	Junta tórica
37	Molla di compensazione	Compensating spring	Rondelle de compensation	Muelle de compensación
38	Cavo	Cable	Câble	Cable elettrico
	(1) Inserito nel corpo stadio, non fornibile separatamente	(1) Inserted in the stage casing, cannot be supplied separately	(1) Monté dans le corps étage, ne peut être livré séparément	(1) Intercalado en el cuerpo elemento, no se suministra separadamente

Per le ordinazioni delle parti di ricambio precisare: la descrizione della parte, il numero di riferimento, il tipo di pompa.

To order spare parts please specify code, description, reference number, pump type.

Pour commander des pièces de rechange, précisez la description de la pièce, le numéro de code et le type de pompe.

Para ordenar las piezas de recambios, especificar: descripción de la pieza, número referencia y el tipo de la bomba.